

Hybridfahrzeuge

Getriebetechnologie an Beispielen

Bearbeitet von
Werner Klement

1. Auflage 2017. Buch. 181 S. Kartoniert / Broschiert

ISBN 978 3 446 43494 3

Format (B x L): 16,4 x 23,8 cm

Gewicht: 352 g

[Weitere Fachgebiete > Technik > Verkehrstechnologie > Fahrzeugtechnik](#)

schnell und portofrei erhältlich bei

DIE FACHBUCHHANDLUNG

Die Online-Fachbuchhandlung beck-shop.de ist spezialisiert auf Fachbücher, insbesondere Recht, Steuern und Wirtschaft. Im Sortiment finden Sie alle Medien (Bücher, Zeitschriften, CDs, eBooks, etc.) aller Verlage. Ergänzt wird das Programm durch Services wie Neuerscheinungsdienst oder Zusammenstellungen von Büchern zu Sonderpreisen. Der Shop führt mehr als 8 Millionen Produkte.

Lösungen der Übungsaufgaben

1.1:

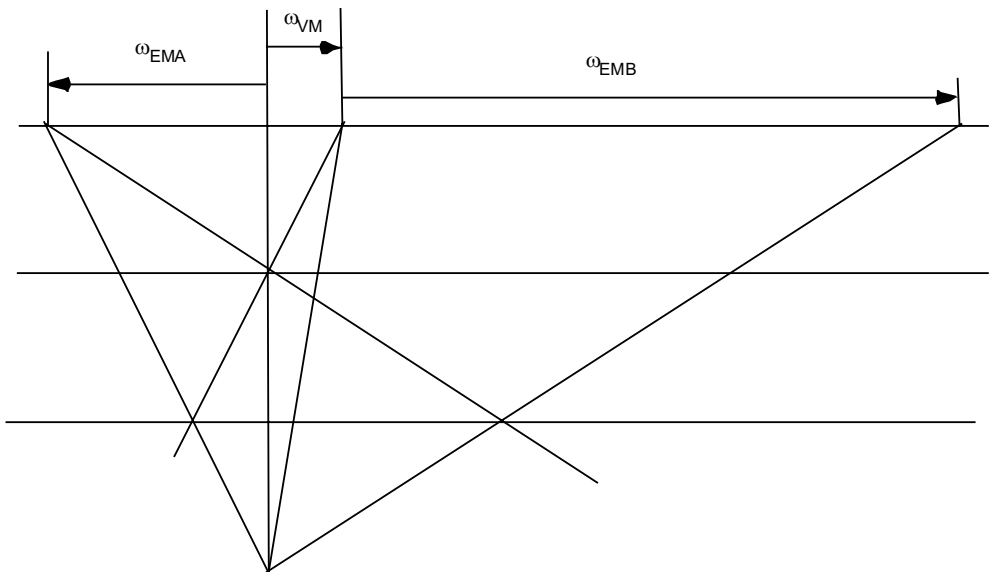

1.2:

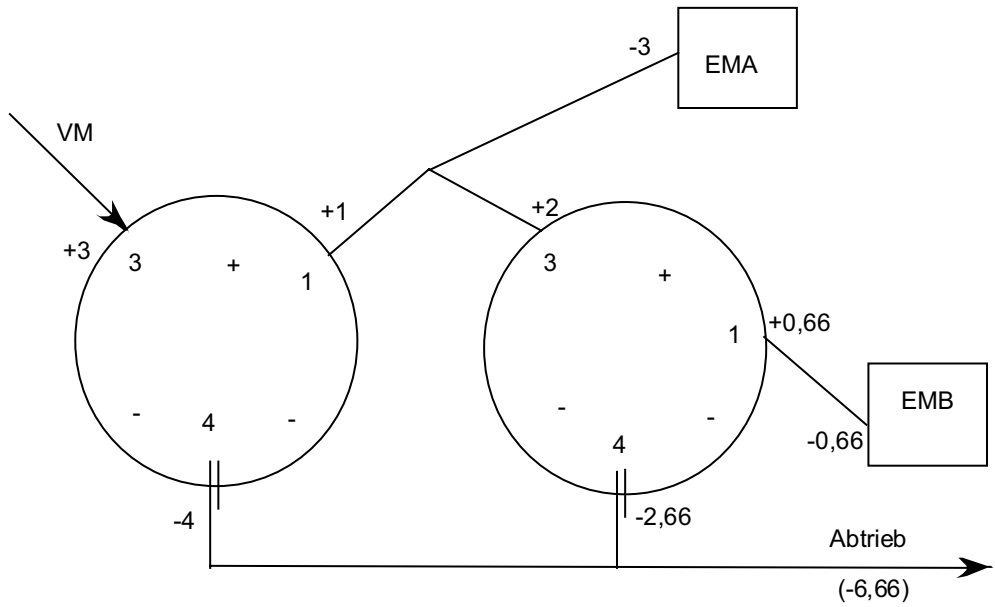

Übersetzung $i = 2,22$

1.3:

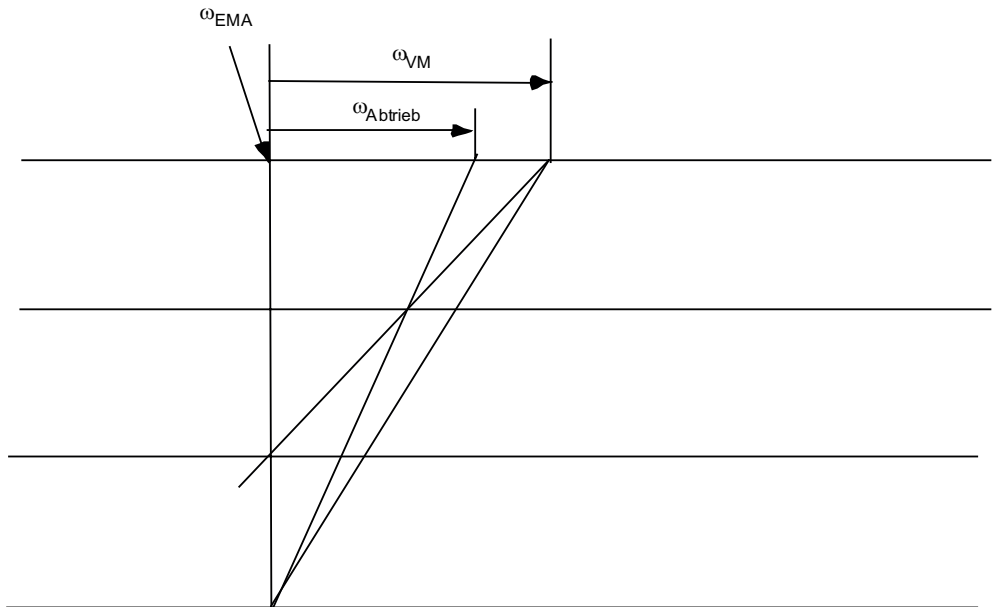

1.4:

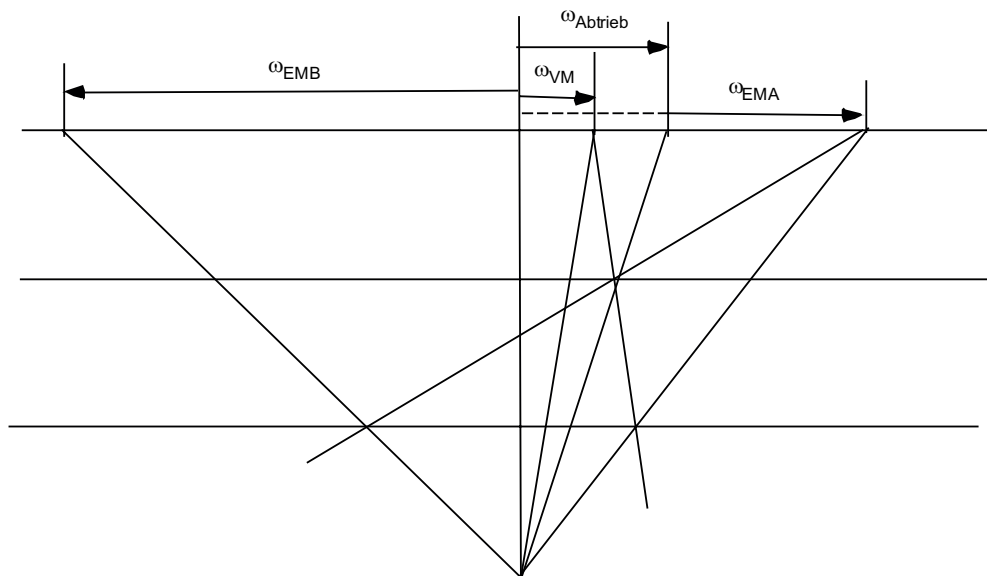

1.5:

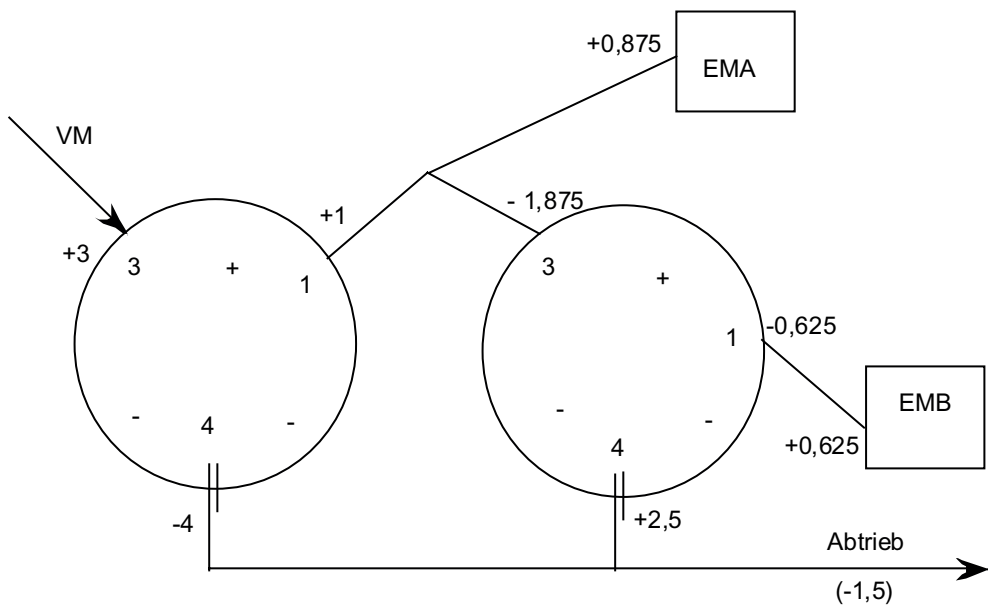

1.6:

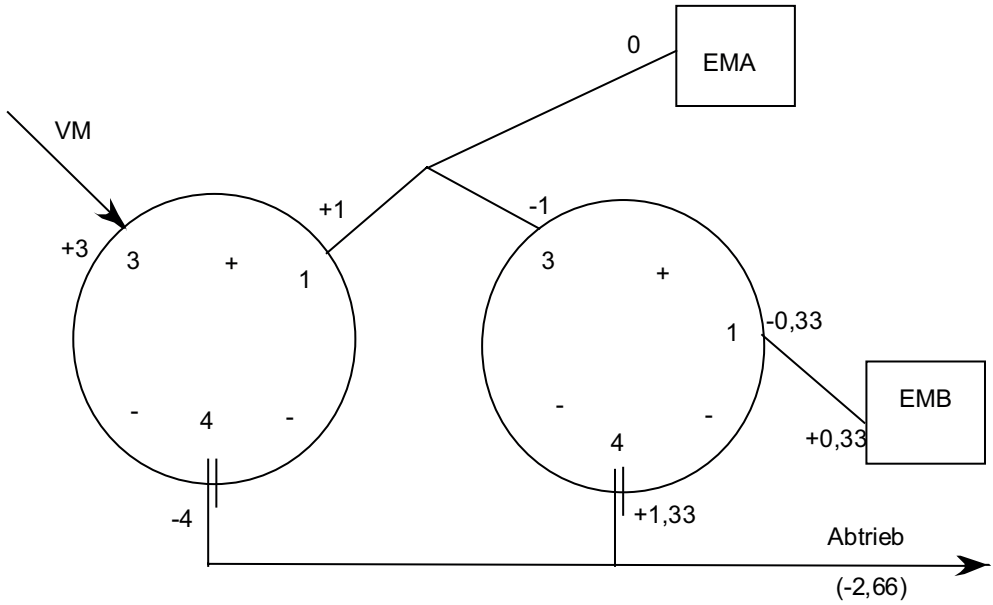

Übersetzung $i = 0,89$

1.7:

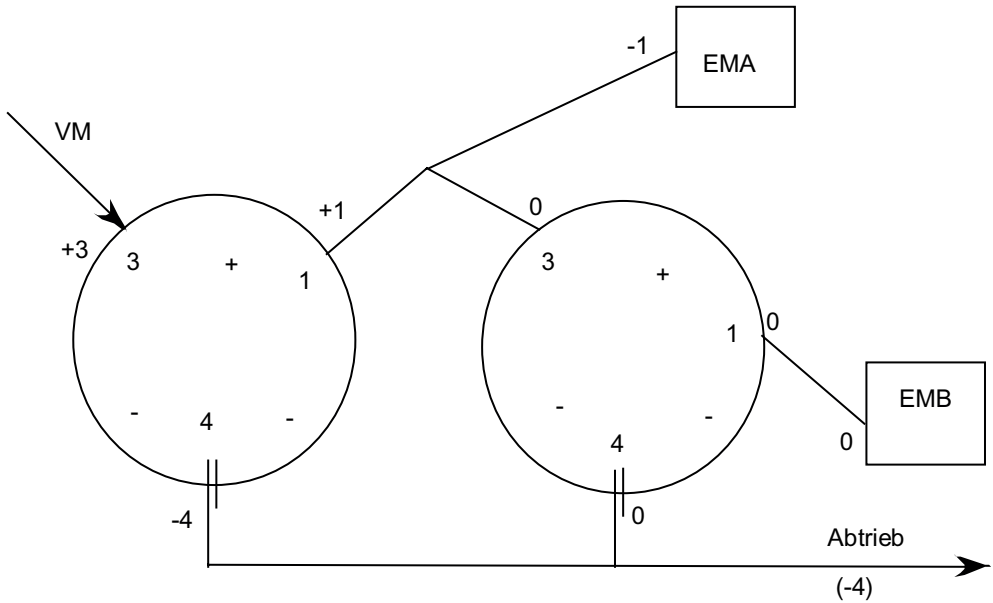

Übersetzung $i = 1,33$

2.1:

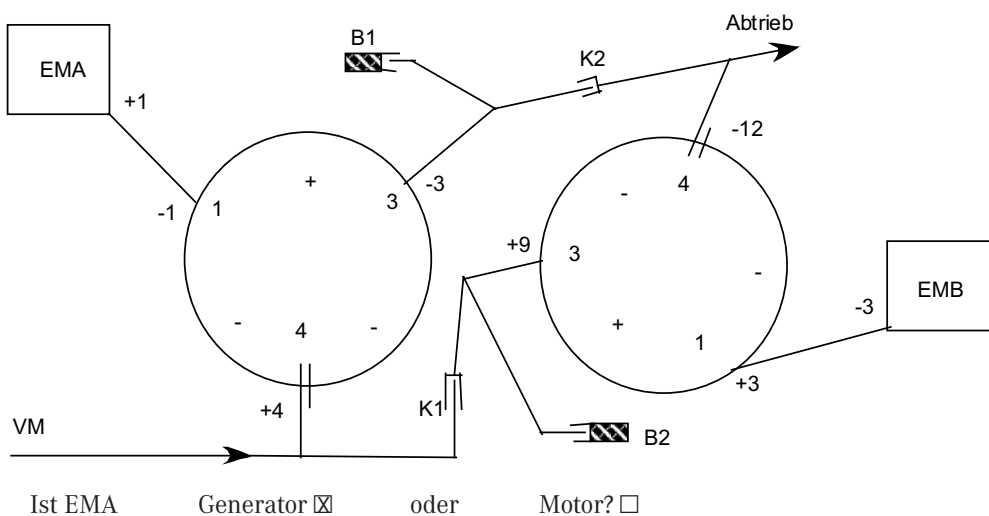

2.2:

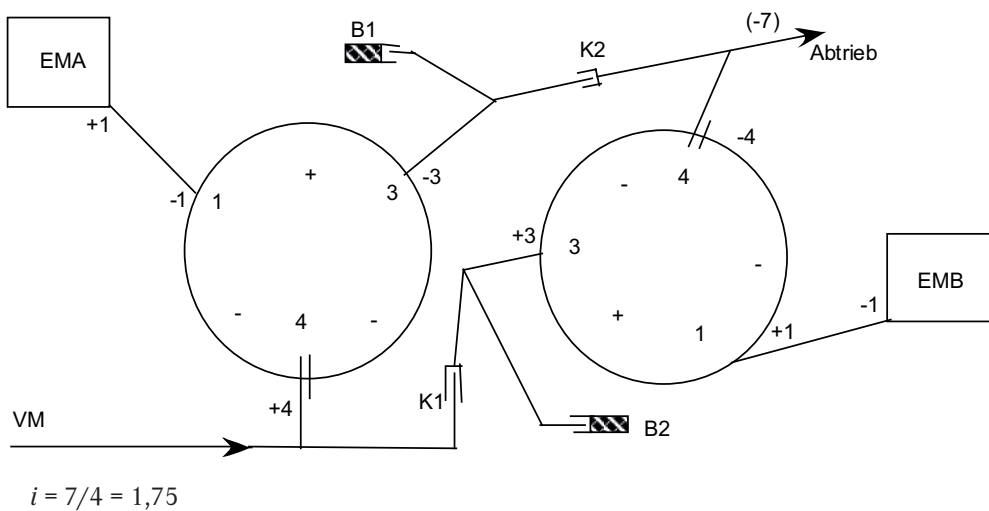

2.3:

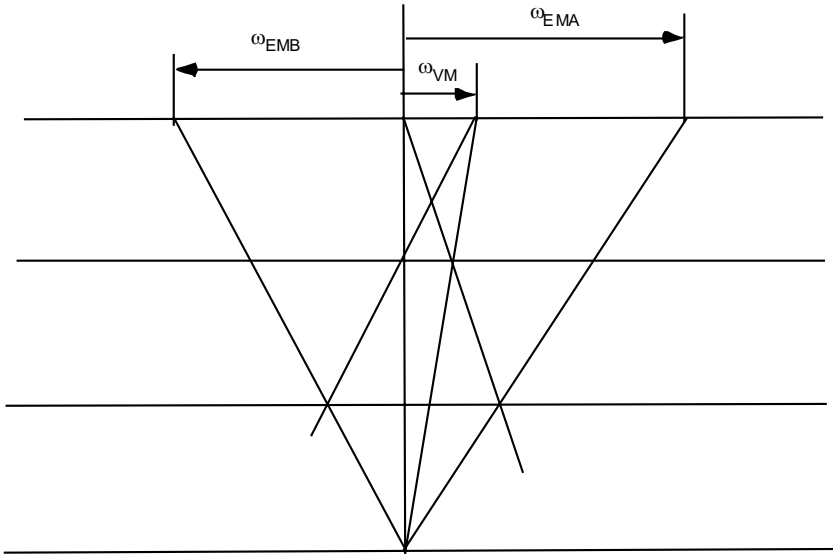

2.4:

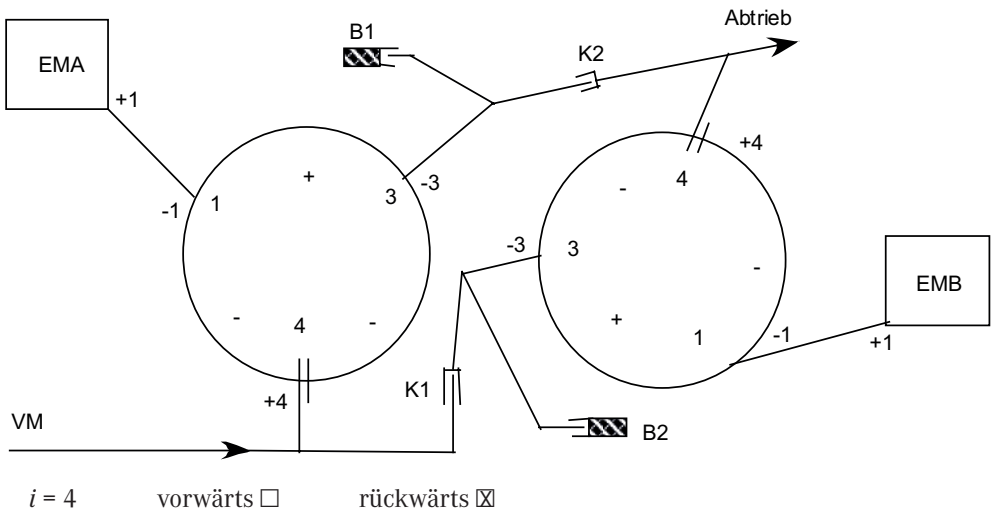

2.5:

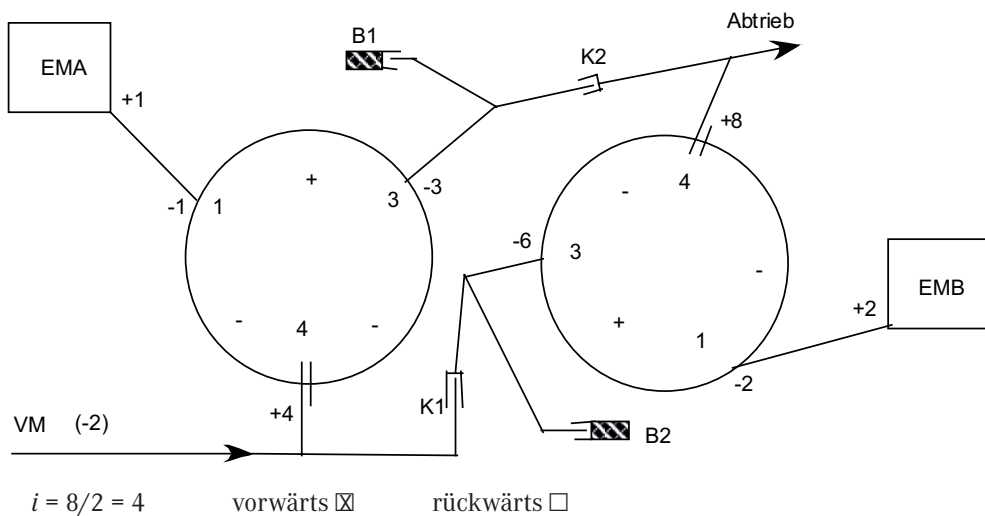

3.1:

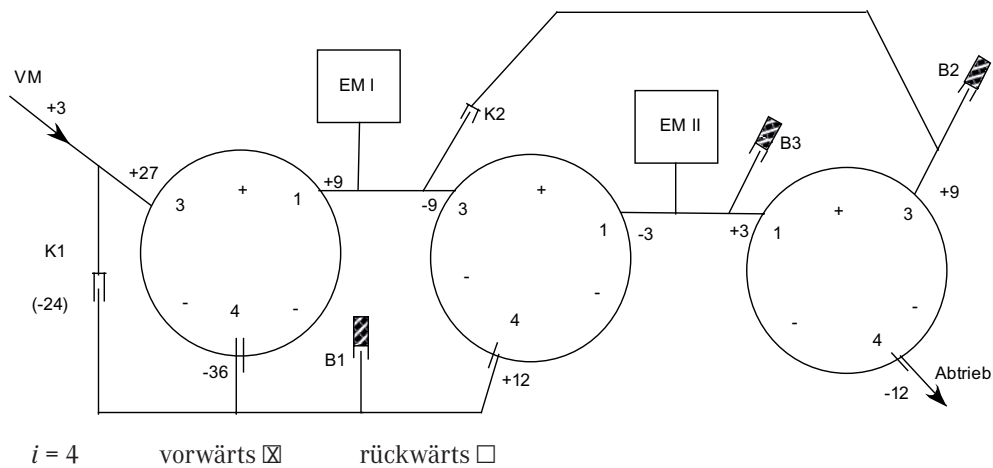

3.2:

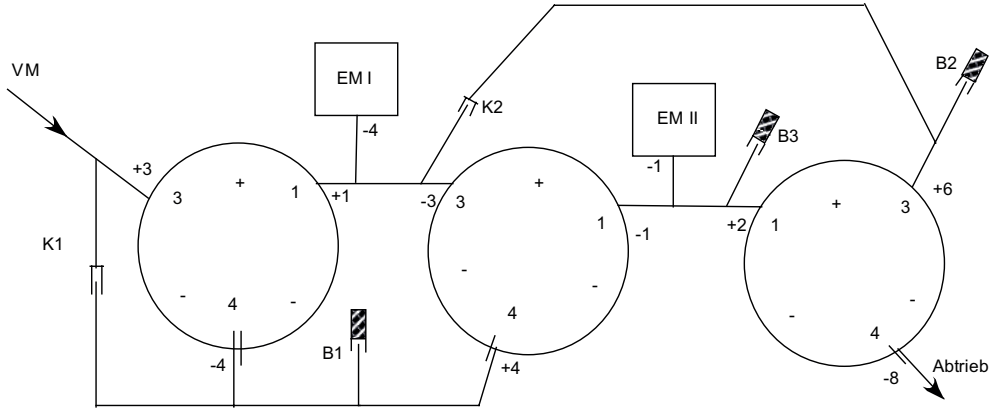

$i = 8/3 = 2,666$

vorwärts

rückwärts

3.3:

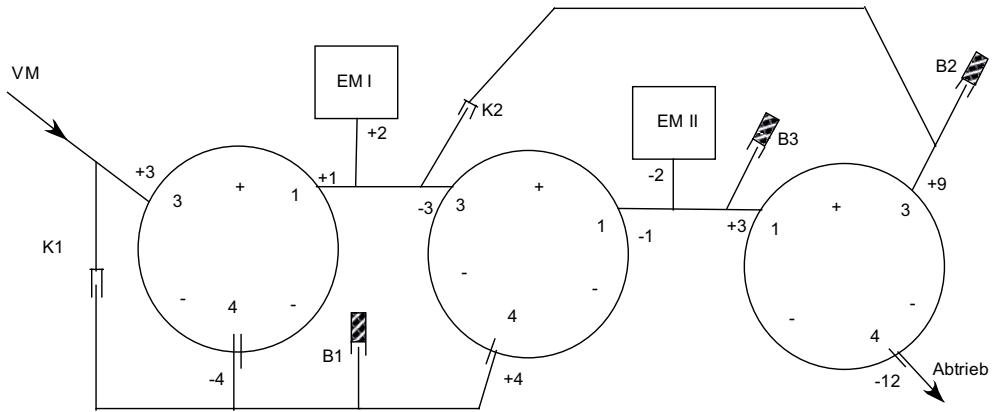

$i = 4$

vorwärts

rückwärts

4.1:

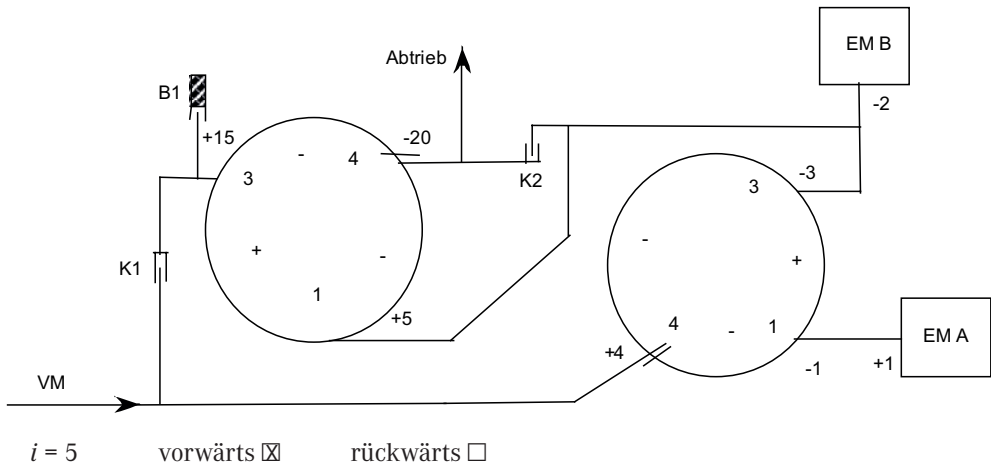

4.2:

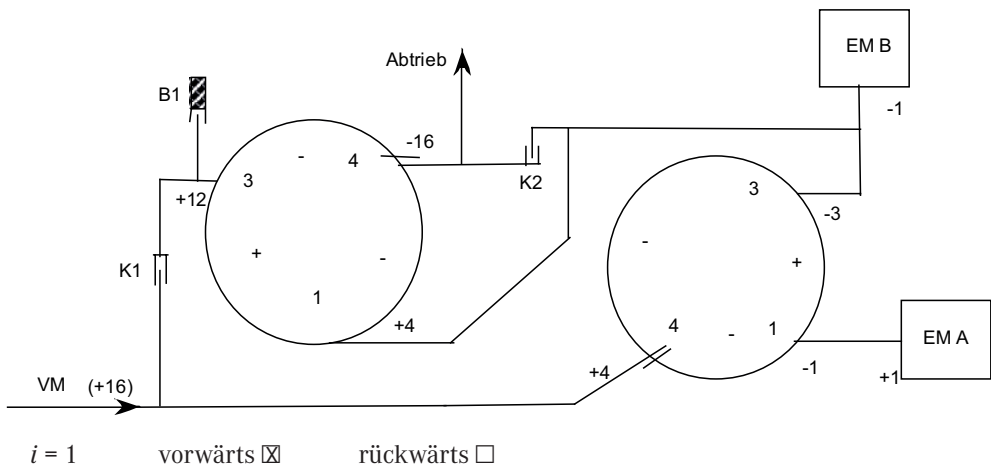

4.3:

